

Hoja de características del producto

Características

ZB5AK1233

Cabeza selector luminoso 2 posiciones verde



Principal

Gama de producto	Harmony XB5 Harmony XALF
Tipo de producto o componente	Cabeza para selector luminoso
Compatibilidad del producto	LED integrado
Nombre corto del dispositivo	ZB5
Material del bisel	Dark grey plastic
Diámetro de montaje	22 mm
Tipo de cabeza	Estándar
Se vende en cantidades indivisibles	1
Forma de la cabeza de señalización	Circular
Tipo de operador	Fijas
Perfil del operador	Verde maneta estándar
Información de posición del operador	2 posiciones de 90°

Complementario

Anchura global cad	29 mm
Altura global cad	29 mm
Profundidad global cad	43 mm
Peso del producto	0,016 kg
Durabilidad mecánica	1000000 ciclos
Nombre de la caja	XALD 1 ... 5 taladros XALK 2 ... 5 recortes
Código de composición eléctrica	M3 para <4 contactos uso Individual bloques en montaje frontal con capacidad de sujeción: LED integrado M6 para <2 contactos uso Individual bloques en montaje frontal con capacidad de sujeción: Led integrado y transformador M10 para <2 contactos uso Individual bloques en montaje frontal con capacidad de sujeción: LED integrado MF1 para <2 contactos uso Individual bloques en montaje frontal con capacidad de sujeción: LED integrado

Aviso Legal: Esta documentación no pretende sustituir ni debe utilizarse para determinar la adecuación o la fiabilidad de estos productos para aplicaciones específicas de los usuarios

MR1 para <2 contactos uso Individual bloques en Montaje posterior con capacidad de sujeción: LED integrado
M4 para <4 contactos uso Individual y doble bloques en montaje frontal con capacidad de sujeción: LED integrado

Presentación del dispositivo	Elemento básico
------------------------------	-----------------

Entorno

Tratamiento de protección	TH
Temperatura ambiente de almacenamiento	-40...70 °C
Temperatura ambiente de funcionamiento	-40...70 °C
Categoría de sobretensión	Class II conforming to IEC 60536
Grado de protección IP	IP66 acorde a IEC 60529 IP67 IP69 IP69K
Grado de protección nema	NEMA 13 NEMA 4X
Resistencia a lavados de alta presión	7000000 Pa at 55 °C, distance : 0.1 m
Grado de protección IK	IK06 acorde a IEC 50102
Normas	UL 508 CSA C22.2 No 14 JIS C8201-5-1 EN/IEC 60947-5-5 EN/IEC 60947-5-1 EN/IEC 60947-5-4 EN/IEC 60947-1 JIS C8201-1
Certificaciones de producto	Registrado por UL DNV LROS (Lloyds Register of Shipping) RINA BV GL CSA
Resistencia a las vibraciones	5 gn (f= 2...500 Hz) conforming to IEC 60068-2-6
Resistencia a los choques	30 gn (duration = 18 ms) for half sine wave acceleration conforming to IEC 60068-2-27 50 gn (duration = 11 ms) for half sine wave acceleration conforming to IEC 60068-2-27

Unidades de embalaje

Tipo de unidad del paquete 1	PCE
Número de unidades en empaque	1
Peso del empaque (Lbs)	0,019 kg
Paquete 1 Altura	0,580 dm
Paquete 1 ancho	0,350 dm
Paquete 1 Longitud	0,540 dm

Sostenibilidad de la oferta

Estado de oferta sostenible	Producto Green Premium
Reglamento REACH	Declaración de REACH
Conforme con REACH sin SVHC	Sí
Directiva RoHS UE	Cumplimiento proactivo (producto fuera del alcance de la normativa RoHS UE) Declaración RoHS UE
Sin metales pesados tóxicos	Sí
Sin mercurio	Sí
Información sobre exenciones de RoHS	Sí
Normativa de RoHS China	Declaración RoHS China

Comunicación ambiental	Perfil ambiental del producto
Perfil de circularidad	Información de fin de vida útil

Información Logística

País de Origen	ES
----------------	----

Garantía contractual

Periodo de garantía	18 months
---------------------	-----------

Hoja de características del producto ZB5AK1233

Esquemas de dimensiones

Dimensiones

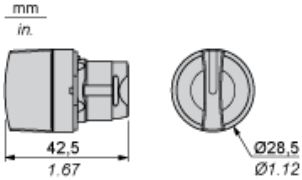

Hoja de características del producto

ZB5AK1233

Montaje y aislamiento

Recorte de panel para pulsadores, conmutadores y luces de pilotos (orificios terminados, listos para la instalación)

Conexión mediante terminales con tornillo de presión, conectores enchufables o en placa de circuito impreso

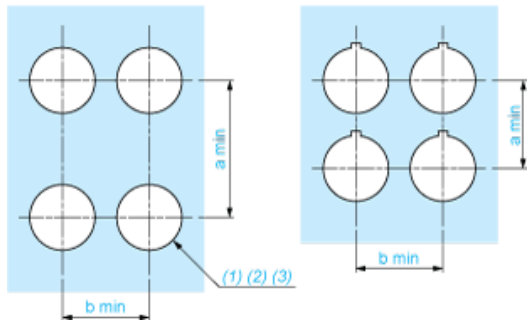

- (1) Diámetro en soporte o panel terminado
- (2) Para selectores y botones de parada de emergencia, se recomienda utilizar una placa antirrotación tipo ZB5AZ902.
- (3) $\varnothing 22,5$ mm recomendado ($\varnothing 22,3_0^{+0,4}$) / $\varnothing 0.89$ in. recomendado ($\varnothing 0.88$ in. $_0^{+0,016}$)

Conexiones	a en mm	a en pulgadas	b en mm	b en pulgadas
Mediante terminales con tornillo de presión o conector enchufable	40	1.57	30	1.18
Mediante conectores Faston	45	1.77	32	1.26
En placa de circuito impreso	30	1.18	30	1.18

Detalle de la muesca

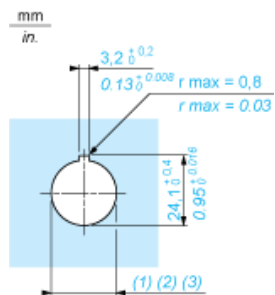

- (1) Diámetro en soporte o panel terminado
- (2) Para selectores y botones de parada de emergencia, se recomienda utilizar una placa antirrotación tipo ZB5AZ902.
- (3) $\varnothing 22,5$ mm recomendado ($\varnothing 22,3_0^{+0,4}$) / $\varnothing 0.89$ in. recomendado ($\varnothing 0.88$ in. $_0^{+0,016}$)

Hoja de características del producto ZB5AK1233

Montaje y aislamiento

Pulsadores, conmutadores y pilotos para conexión de placa de circuito impreso

Troquelados del panel (vistos desde el lado del instalador)

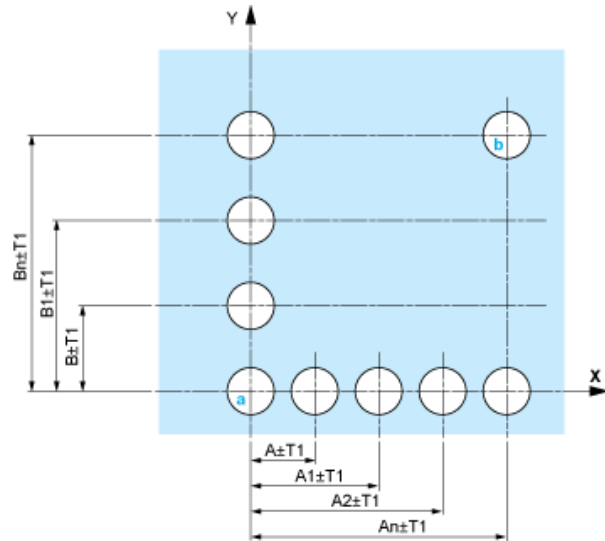

- A: 30 mm mín. (1.18 in mín.)
- B: 40 mm mín. (1.57 in mín.)

Troquelados de la placa de circuito impreso (vistos desde el lado del bloque eléctrico)

Dimensiones en mm

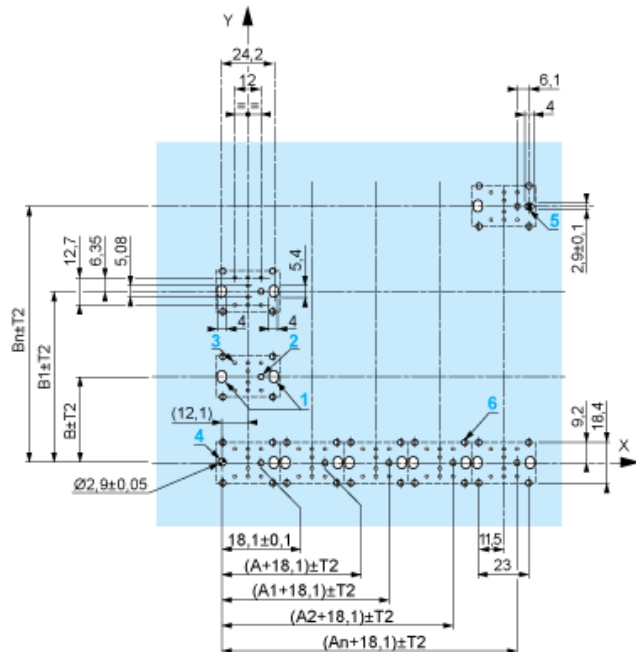

- A: 30 mm mín.
- B: 40 mm mín.

Montaje del adaptador (socket) ZBZ01•

- 1 2 orificios alargados para tornillos ZBZ006
- 2 1 orificio de $\varnothing 2,4 \text{ mm} \pm 0,05$ ($0.09 \text{ in} \pm 0.002$) para centrar el adaptador ZBZ01•
- 3 8 orificios de $\varnothing 1,2 \text{ mm}$ (0.05 in)
- 4 1 orificio de $\varnothing 2,9 \text{ mm} \pm 0,05$ ($0.11 \text{ in} \pm 0.002$) para alinear la placa de circuito impreso (con troquelado marcado con a)
- 5 1 orificio alargado para alinear la placa de circuito impreso (con troquelado marcado con b)
- 6 4 orificios $\varnothing 2,4 \text{ mm}$ (0.09 in) para encliquetar el adaptador ZBZ01•

Las dimensiones An + 18,1 corresponden a los orificios de $\varnothing 2,4 \text{ mm} \pm 0,05$ ($0.09 \text{ in} \pm 0.002$) para centrar el adaptador ZBZ01•.

Hoja de características del producto ZB5AK1233

Descripción técnica

Composición eléctrica correspondiente al código M3

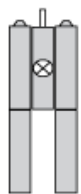

Hoja de características del producto ZB5AK1233

Descripción técnica

Composición eléctrica correspondiente al código M4

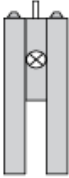

Hoja de características del producto ZB5AK1233

Descripción técnica

Composición eléctrica correspondiente a los códigos M6 y P2



Hoja de características del producto ZB5AK1233

Descripción técnica

Composición eléctrica correspondiente a los códigos M5, M10, MF1, MR1 y MF2



Hoja de características del producto ZB5AK1233

Descripción técnica

Leyenda

Contacto único



Contacto doble



Bloque luminoso



Ubicación posible



Hoja de características del producto ZB5AK1233

Descripción técnica

Secuencia de contactos instalados en el cuerpo de selector de 2 posiciones

Posición 315°



Pulsación	Posición	Parte superior			
		Parte inferior			
	Posición		Izquierda		Derecha
	Estado		0		0
Contactos	N/A	abierto		abierto	
	N/C	cerrado		cerrado	

Posición 45°



Pulsación	Posición	Parte superior			
		Parte inferior			
	Posición		Izquierda		Derecha
Estado		1	1		
Contactos	N/A	cerrado		cerrado	
	N/C	abierto		abierto	